

Contacting Dell

To contact Dell for sales, technical support, or customer service issues, go to dell.com/ContactDell

Contact opnemen met Dell

Als u contact wilt opnemen met Dell voor informatie over verkoop, technische ondersteuning of problemen voor de klantenservice, dan gaat u naar dell.com/ContactDell

Contacter Dell

Afin de prendre contact avec Dell pour des questions d'ordre commercial, de support technique ou de service après-vente, allez sur dell.com/ContactDell

Cómo contactar a Dell

Para contactar a Dell respecto a problemas de venta, de soporte técnico o de servicio al cliente, visite dell.com/ContactDell

More Information

For regulatory and safety best practices, see dell.com/regulatory_compliance

Meer informatie

Ga naar dell.com/regulatory_compliance voor informatie over regelgeving en aanbevolen veiligheidsprocedures

Informations complémentaires

Pour connaître les pratiques recommandées en matière de conformité aux normes et de sécurité, voir dell.com/regulatory_compliance

Más Información

Para obtener información sobre las mejores prácticas de seguridad, consulte dell.com/regulatory_compliance

Service Tag

Serviceplaatje

Numéro de service

Etiqueta de servicio

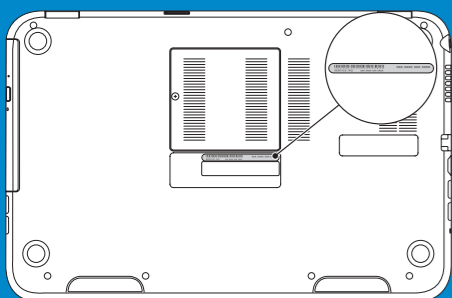

Información para la NOM o Norma Oficial Mexicana (Solo para México)

La siguiente información afecta a los dispositivos descritos en este documento de acuerdo a los requisitos de la Normativa Oficial Mexicana (NOM):

Importador:

Dell México S.A. de C.V.

Paseo de la Reforma 2620 – Piso 11°

Col. Lomas Altas

11950 México, D.F.

Número de modelo normativo: P26F

Voltaje de entrada: 100 V CA – 240 V CA

Intensidad de entrada (máxima): 1,50 A/1,60 A

Frecuencia de entrada: 50 Hz – 60 Hz

Intensidad de salida: 3,34 A/4,62 A

Tensión de salida: 19,5 V CC

© 2012 Dell Inc.

Dell™, the DELL logo, and Inspiron™ are trademarks of Dell Inc. Windows® is either a trademark or registered trademark of Microsoft Corporation in the United States and/or other countries.

Regulatory model: P26F | Type: P26F001

Computer model: Inspiron 5523

© 2012 Dell Inc.

Dell™, het DELL-logo en Inspiron™ zijn handelsmerken van Dell Inc. Windows® is een handelsmerk of een gedeponerd handelsmerk van Microsoft Corporation in de Verenigde Staten en/of andere landen.

Wettelijk modelnummer: P26F | Type: P26F001

Computermodel: Inspiron 5523

© 2012 Dell Inc.

Dell™, le logo DELL et Inspiron™ sont des marques commerciales de Dell Inc. Windows® est une marque commerciale ou une marque déposée de Microsoft Corporation aux États-Unis et dans d'autres pays.

Modèle réglementaire : P26F | Type : P26F001

Modèle de l'ordinateur : Inspiron 5523

© 2012 Dell Inc.

Dell™, el logotipo de DELL e Inspiron™ son marcas comerciales de Dell Inc. Windows® es una marca comercial o una marca comercial registrada de Microsoft Corporation en Estados Unidos y otros países.

Modelo reglamentario: P26F | Tipo: P26F001

Modelo de equipo: Inspiron 5523

Computer Features

Tenmerken van de computer | Caractéristiques de l'ordinateur | Características del equipo

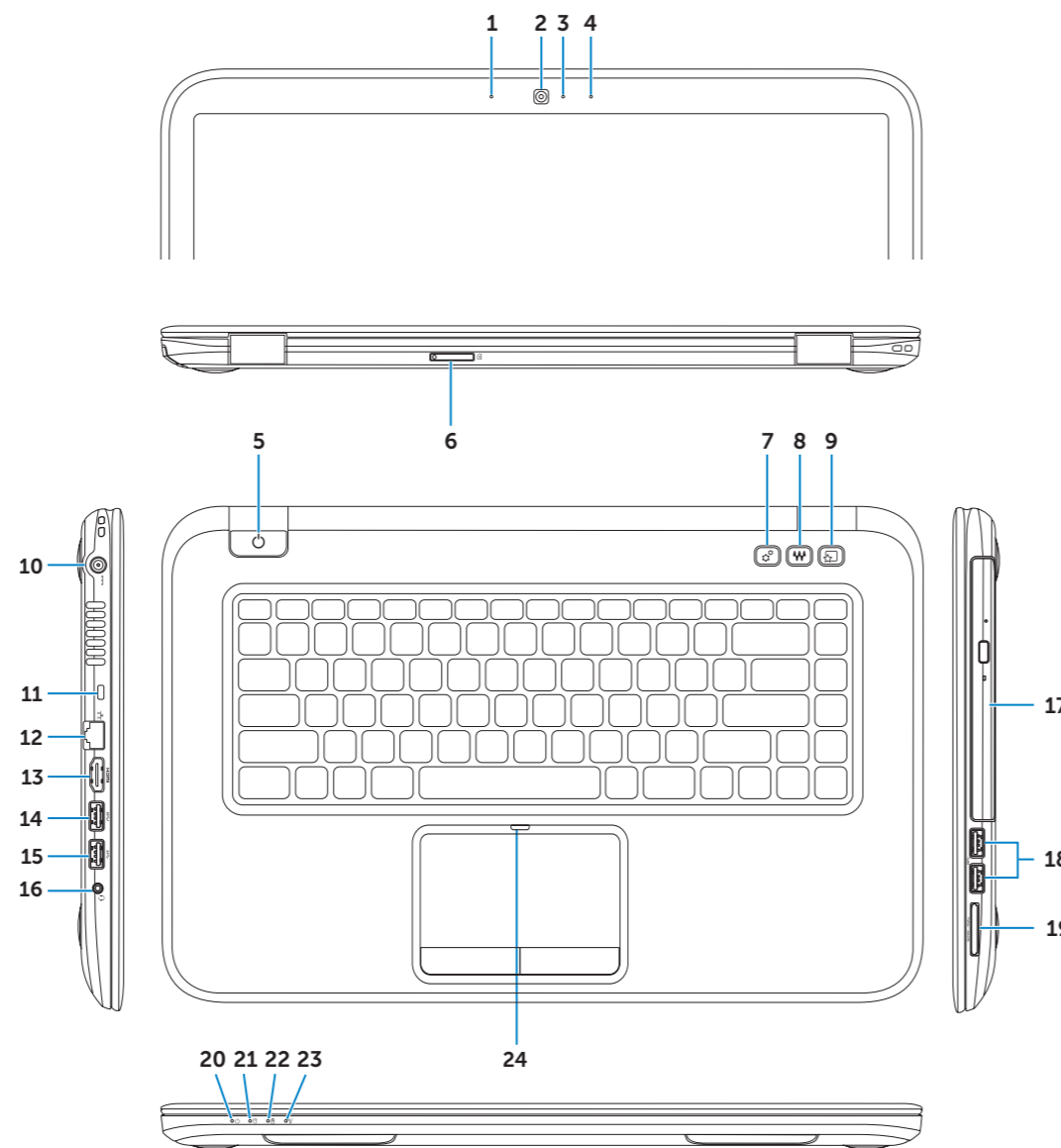

1. Left digital-array microphone
2. Camera
3. Camera-status light
4. Right digital-array microphone
5. Power button
6. SIM-card slot (optional)
7. Windows Mobility Center button
8. Dell audio with preset switch button
9. Dell Instant Launch button
10. Power-adapter port
11. Security-cable slot
12. Network port
13. HDMI port
14. USB 3.0 port with PowerShare
15. USB 3.0 port
16. Headphone/Microphone combo port
17. Optical drive
18. USB 3.0 ports (2)
19. 3-in-1 media-card reader
20. Power-status light
21. Hard-drive activity light
22. Battery-status light
23. Wireless-status light
24. Touchpad-status light

1. Digitale microfoonarray links
2. Camera
3. Statuslampje van de camera
4. Digitale microfoonarray rechts
5. Aan-uitknop
6. Simkaartsleuf (optioneel)
7. Knop voor Windows Mobility Center
8. Dell-audio met voorinstelde schakelknop
9. Snelstartknop van Dell
10. Netadapteraansluiting
11. Sleuf voor beveiligingskabel
12. Netwerkaansluiting
13. HDMI-aansluiting
14. USB 3.0-aansluiting met PowerShare
15. USB 3.0-aansluiting
16. Gecombineerde aansluiting voor hoofdtelefoon/microfoon
17. Optisch station
18. USB 3.0-aansluitingen (2)
19. 3-in-1 mediakaartlezer
20. Lampje energiestatus
21. Activiteitslampje vaste schijf
22. Statuslampje batterij
23. Statuslampje draadloos netwerk
24. Statuslampje touchpad

1. Microphone numérique de gauche
2. Caméra
3. Voyant d'état de la caméra
4. Microphone numérique de droite
5. Bouton d'alimentation
6. Emplacement de la carte SIM (en option)
7. Bouton Centre de mobilité Windows
8. Audio Dell avec commutateur de sélections prédéfinies
9. Bouton Dell Instant Launch
10. Port de l'adaptateur secteur
11. Fente pour câble de sécurité
12. Port réseau
13. Port HDMI
14. Port USB 3.0 avec PowerShare
15. Port USB 3.0
16. Port du combiné casque/microphone
17. Lecteur optique
18. Ports USB 3.0 (2)
19. Lecteur de carte mémoire 3-en-1
20. Voyant d'état de l'alimentation
21. Voyant d'activité du disque dur
22. Voyant d'état de la batterie
23. Voyant d'état du sans fil
24. Voyant d'état du pavé tactile

1. Micrófono de matriz digital izquierdo
2. Cámara
3. Indicador del estado de la cámara
4. Micrófono de matriz digital derecho
5. Botón de encendido
6. Ranura de la tarjeta SIM (opcional)
7. Botón del Centro de movilidad de Windows
8. Sonido Dell con botón de cambio de preajustes
9. Botón de inicio instantáneo de Dell
10. Puerto de adaptador de corriente
11. Ranura del cable de seguridad
12. Puerto de red
13. Puerto HDMI
14. Puerto USB 3.0 con PowerShare
15. Puerto USB 3.0
16. Puerto combo auriculares/micrófono
17. Unidad óptica
18. Puertos USB 3.0 (2)
19. Lector de tarjetas multimedia 3-en-1
20. Indicador luminoso de estado de alimentación.
21. Indicador luminoso de actividad de la unidad de disco duro
22. Indicador luminoso de estado de la batería
23. Indicador luminoso de estado de la conexión inalámbrica
24. Indicador luminoso de estado de la superficie táctil



Printed in China.

2012 - 07



1 Connect the network cable (optional) and the power adapter

Sluit de netwerkkabel (optioneel) en de netadapter aan

Branchez le câble réseau (en option) et l'adaptateur secteur

Conecte el cable de red (opcional) y el adaptador de corriente

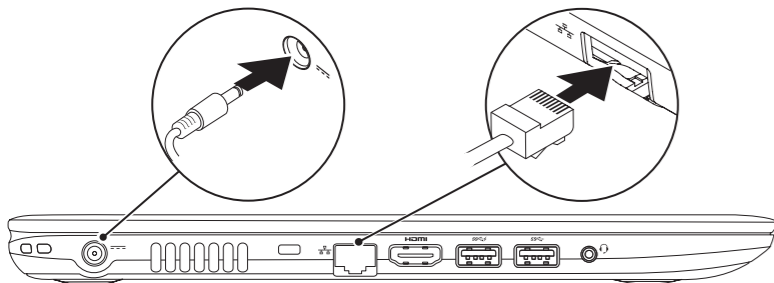

2 Press the power button

Druk op de aan-uitknop | Appuyez sur le bouton d'alimentation

Presione el botón de encendido

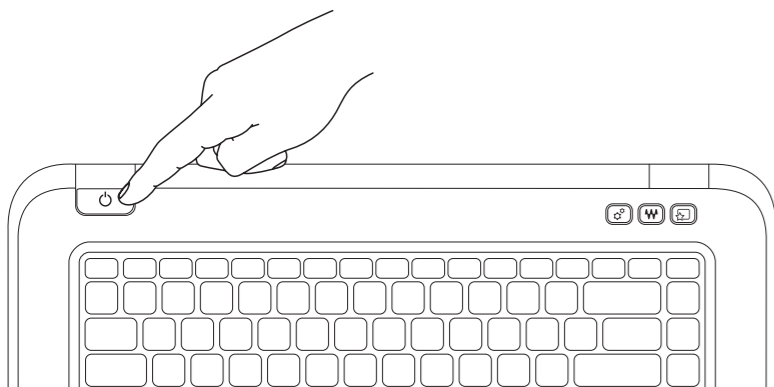

3 Complete Windows setup

Voltooi de Windows-installatie | Terminez la configuration de Windows

Complete la instalación de Windows

Enable security

Beveiliging inschakelen | Activez la sécurité

Activar seguridad

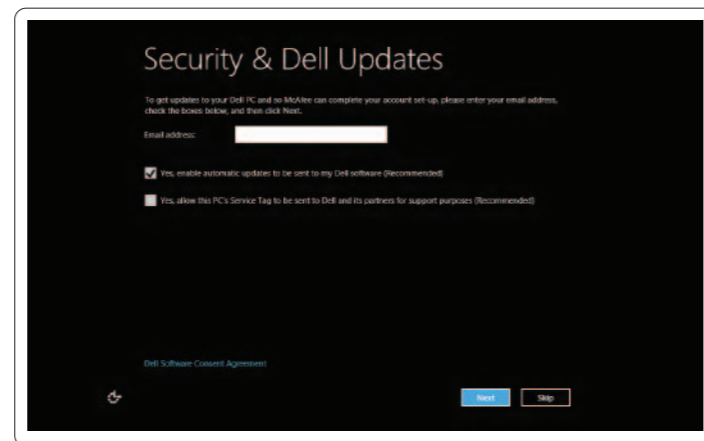

Configure wireless (optional)

Draadloos netwerk configureren (optioneel) | Configurez le sans fil (en option)

Configurar la función inalámbrica (opcional)

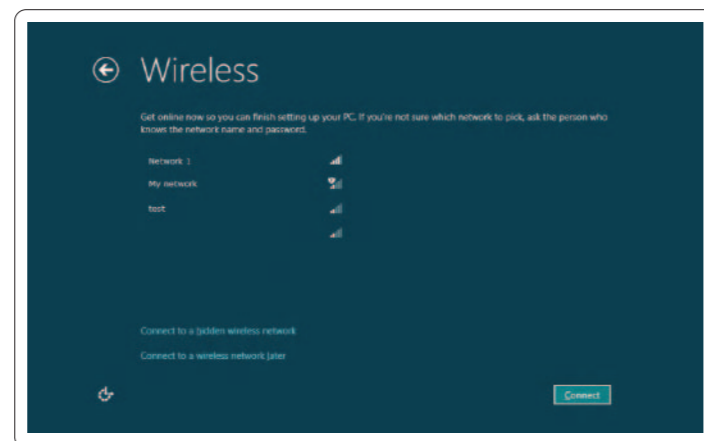

Windows 8

Tiles

Tegels | Mosaiques | Iconos



Swipe or scroll to access more tiles

Maak een veegbeweging of scrol voor toegang tot meer tegels

Balayez ou faites défiler pour accéder à d'autres mosaïques

Deslice o desplace para acceder a más iconos

Note: Swipe works only on touch-screen displays

N.B.: het maken van veegbewegingen werkt alleen op touchscreens

Remarque : le balayage ne fonctionne que sur les écrans tactiles

Nota: La función de deslizar sólo funciona en pantallas táctiles

Resources

Bronnen | Ressources | Recursos



Getting started

Aan de slag

Mise en route

Primeros pasos

My Dell Support Center

Mijn Dell Support Center

Mon Dell Support Center

Mi centro de soporte técnico de Dell

Charms sidebar

Zijbalk met emoticons | Barre latérale Charms

Barra lateral derecha (charms)

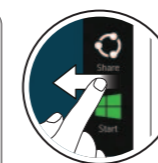

Swipe from right edge of the display

Maak een veegbeweging vanaf de rechterraand van de display

Balayez à partir du bord droit de l'écran

Deslice desde el borde derecho de la pantalla



Swipe from right edge of the touchpad

Maak een veegbeweging vanaf de rechterraand van de touchpad

Balayez à partir du bord droit du pavé tactile

Deslice desde el borde derecho de la superficie táctil



Point mouse to lower- or upper-right corner

Wijs met de muis naar de hoek rechtsonder of rechtsboven

Pointez la souris sur le coin supérieur ou inférieur droit

Apunte el mouse hacia el extremo inferior o superior derecho

Function Keys

Funcfietoetsen | Touches de fonction | Teclas de funciones

F1	Switch to external display	Schakelen naar extern beeldscherm Bascule sur l'écran externe Cambiar a la pantalla externa
F2	Turn off/on wireless	Draadloos in-/uitschakelen Active/désactive le sans fil TActivar/desactivar la función inalámbrica
F3	Enable/disable touchpad	Touchpad in-/uitschakelen Active/désactive le pavé tactile Activar/desactivar la superficie táctil
F4	Decrease brightness	Helderheid verminderen Diminue la luminosité Disminuir brillo
F5	Increase brightness	Helderheid vermeerderen Augmente la luminosité Aumentar brillo
F6	Toggle keyboard backlight	Achtergrondverlichting van het toetsenbord in-/uitschakelen Bascule le rétro-éclairage du clavier Alternar retroiluminación del teclado
F8	Play previous track or chapter	Vorig nummer of hoofdstuk afspelen Lit la piste ou le chapitre précédent Reproducir la pista o el capítulo anterior
F9	Play/Pause	Afspelen/Pauze Lecture/Pause Reproducir/Pausar
F10	Play next track or chapter	Volgend nummer of hoofdstuk afspelen Lit la piste ou le chapitre suivant Reproducir pista o el capítulo siguiente
F11	Decrease volume level	Volume verlagen Diminue le volume Reducir el nivel del volumen
F12	Increase volume level	Volume verhogen Augmente le volume Aumentar nivel del volumen
	Mute audio	Geluid dempen Coupe le son Quitar el sonido

